

MORE FROM WOOD.

E EGGER

Инструкции за полагане
на Egger ланиниран паркет с
монтажната система **CLIC it!**



CLIC it!



1. Необходима проверка преди извършване на монтажа

Ламинираният паркет на фирмата EGGER се произвежда чрез много прецизни технологични операции, използвайки най-съвременно оборудване. Редовно се извършват строги проверки на качеството както по време, така и в края на производствения процес. Въпреки постоянния контрол на качеството не може да бъде напълно изключено повреждането на отделни елементи, например при транспортиране. Ето защо преди и по време на полагането на ламинирания паркет е необходимо още веднъж да се проверят неговите елементи за евентуални дефекти. Повредени или непригодни по друга причина панели не бива да се използват и следва да се върнат на дистрибутора и да бъдат подменени.

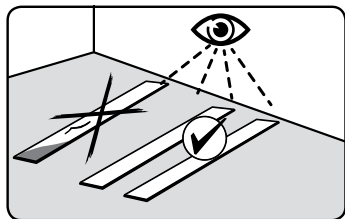

2. Основа за полагане на подовата настилка

2.1

Като общо правило важи следното:

- Основата за полагане на подовата настилка трябва да бъде суха, чиста, без отделящи се агенти, без пукнатини, равна, както и да има якост на опън и натиск съгласно DIN 18365 и DIN 18202.
- По отношение на равността трябва да се спазва повишеното изискване от $\leq 2 \text{ mm / m}$.
- Специалистът, извършващ полагането на подовата настилка, трябва като част от задължението си за извършване на проверка да се убеди преди полагането, че основата е годна за монтаж и трябва да изрази в писмен вид притесненията си, ако основата не е подходяща за монтаж, т.е. ако има признаци на дефекти или ако може да се очаква повреда в горния под в резултат на конструкцията на основата.

При оценката на пригодността за полагане на ламиниран паркет от EGGER обърнете специално внимание на точките по-долу. В случай на неизпълнение всички гаранции и гаранционни претенции отпадат.

Проверка на съдържанието на влага в основата за полагане на подовата настилка

Трябва да се извършат проверки на съдържанието на влага в основата за полагане на подовата настилка, за да се установи дали основата е достатъчно суха.

Пригодността за монтаж се определя чрез измерване на съдържанието на вода в CM %. При извършване на проверките с влагомер CM (метод CM) трябва да се съблюдават следните пределни стойности:

	Циментова замазка	Замазка на основата на калциев сулфат
без подово отопление	$\leq 2,0 \text{ CM } \%$	$\leq 0,5 \text{ CM } \%$
с подово отопление (отопляема замазка)	$\leq 1,8 \text{ CM } \%$	$\leq 0,3 \text{ CM } \%$

Тези стойности важат за замазки без добавки. При използването на добавки и при бързо съхнещи замазки трябва да се спазват посочените от съответния производител параметри и максимално допустими стойности. В някои държави / региони пригодността за монтаж се определя чрез измерване на съответната относителна влажност, както е описано по-долу.

- Измерване по метода KRL: Пределна стойност $\leq 75 \%$ rH за неотопляеми замазки $\leq 65 \%$ и rH за отопляеми замазки
- BS 5325: Пределна стойност $\leq 75 \%$ rH (измерване близо до повърхността, Обединеното кралство)
- NT Built 439: Пределна стойност $\leq 85 \%$ rH (Скандинавия)
- ASTM F2170: Пределна стойност $\leq 80 \%$ rH (проба SITU, Северна Америка)

Проверка на равността на основата за полагане на подовата настилка

Проверката за равност се основава на общоприетите стандарти и се извършва чрез поставяне на летва / линеал на високите точки на повърхността и определяне на вятромера в най-дълбокото място по отношение на носещите повърхности (разстояние между точките на измерване). При разстояние между точките на измерване от 100 cm вертикалното отклонение от равнината не бива да надвишава 2 mm. При по-големи отклонения помещенията следва да се обработят с подходящи средства (например със саморазливна нивелираща смес).

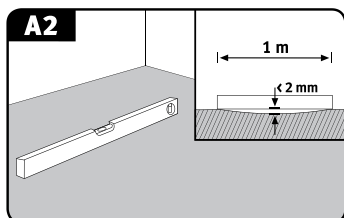

Проверка на якостта / носещата способност на основата за полагане

Основа за полагане трябва да представлява затворен самоносещ слой.

Проверка на чистотата на основата за полагане на подовата настилка

Основата за полагане трябва да бъде почистена с прахосмукачка.

Проверка на атмосферните условия в помещението

Преди, по време на и след полагането трябва да са изпълнени следните условия:

- температура на въздуха в помещението минимум 18 °C
- температура на повърхността на пода минимум 15 °C
- относителна влажност на въздуха между 40 % и 70 %.

2.2

Подходящи основи за полагане на подова настилка

При плаващо полагане на ламиниран паркет на фирмата EGGER са подходящи всички видове основи, които се считат за пригодни за полагане в съответствие с горните изисквания. По-специално те включват:

- всички видове замазки, включително отопляеми с топла вода замазки
- конструкции от OSB и ПДЧ
- дървесно-влакнести плочи
- съществуващи подови покрития като ПВЦ, линолеум, плочи от естествен камък и керамични плочки.

Замазки с водно подово отопление (отопляеми замазки)

При изграждането на отопляема подова конструкция всички участници (възложител, архитект, специалист по проектиране на отоплителни системи, инженер по отоплителни системи, монтажник и производител на подови покрития) трябва да работят координирано. Всички подови настилки с подово отопление изискват подходящо проектиране и координиране на отоплителната система и замазката с цел осигуряване на дълъг експлоатационен живот и надеждна работа. В допълнение към обичайните проверки на основата за полагане на подовата настилка трябва да се провери функцията за подово отопление / охлаждане (функционално отопление / охлаждане). Доказателството за правилното отопление и охлаждане на замазката независимо от сезона трябва да се документира в протокол за отоплителната система.

При нагряване на товароносещия и топлоразпределителния слой се прави разлика между функционално отопление и отопление за изсушаване на пода.

- Функционалното отопление е доказателството на монтираната отоплителната система, че е изградена правилна конструкция, и служи за проверка на функционалността на отопляемата подова конструкция.
- Отоплението за изсушаване на основата е извършването на остатъчната влага в замазката до достигане на пригодност за монтаж.

Внимание!

- Функционалното отопление не гарантира, че е достигнато ниво на остатъчна влага в замазката, отговарящо на изискванията за пригодност за монтаж. По правило е нужно отопление за изсушаване на замазката.
- Ламинираният паркет на фирмата EGGER се полага обикновено плаващо. При плаващо полагане върху отопляема замазка трябва да се обърне внимание на стойностите на топлопроводимост на ламинирания паркет и изолиращата подложка. Сумата от стойностите на топлопроводимостта на всички елементи трябва да бъде $\leq 0,15 \text{ m}^2 \text{ K/W}$. При използване на изолиращи подложки, които не са част от асортимента на EGGER, всички гаранции отпадат по отношение на спазването на ефективната максимално допустима топлопроводимост на цялата конструкция при плаващ монтаж върху отопляеми замазки.
- Температурата на повърхността на отопляемата подова конструкция не бива да надвишава 28 °C и трябва да се избягва прекалено бързото нагриване.
- Не се разрешава полагането върху подово отопление с функция за нощно акумулиране.

Основи за полагане с ограничена пригодност

Като основи за полагане с ограничена пригодност се считат електрическите системи за подово отопление / отопление от фолио и еластичните стари подови покрития (ПВЦ, винил и балатум)

Ламиниран паркет на EGGER може да се полага само върху електрически системи за подово отопление / отопление от фолио, които:

- са снабдени с температурни датчици и контролери
- са проектирани сравнително наскоро (след 2005 г.) и имат техническо одобрение от производителя на отоплителната система за използване с ламиниран паркет
- не са отопления за нощно акумулиране

Полагането на ламиниран паркет EGGER върху съществуващи подови покрития от ПВЦ, винил и балатум е разрешено само ако те са изцяло и здраво залепени, ако не са налични а отлепвания и / или пукнатини и ако няма подово отопление.

Неподходящи основи

Не се допуска полагането на ламиниран паркет EGGER върху текстилни подови покрития. Текстилните подови покрития и мокети не са подходящи като основа за полагане от съображения за здравина и хигиена и следва да се отстранят. В случай на неизпълнение всички гаранции и гаранционни претенции отпадат.

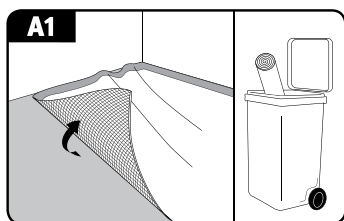

Минерални основи

При плаващо полагане на ламиниран паркет върху минерални основи (замазки, отопляеми замазки, плочки и др.) винаги трябва първо да се положи хидроизолационно фолио с коефициент $SD \geq 75 \text{ m}$ като пароизолация по цялата повърхност и във формата на улей. При правилно полагане в зоните на съединяване на хидроизолационното фолио трябва да има припокриване от 5 до 20 cm в зависимост от вида. За подобряване на шумоизолацията се препоръчва полагането отгоре на подходяща изолационна подложка. При използване на EGGER Silenzio Duo или друга подобна изолационна подложка 2 в 1 с вградена защита от влага не е необходимо използването на отделно хидроизолационно фолио.

Конструкция на пода:

1. Минерална основа
2. Подложни материали (хидроизолационно фолио (пароизолация) и шумоизолация)
Вариант А: EGGER Silenzio Duo
Вариант Б: EGGER Aqua+ Aluflex и EGGER Silenzio Easy
3. Ламиниран паркет EGGER

Внимание!

При ламиниран паркет EGGER с подложка Silenzio, ламинирана на гърба, не бива да се полага допълнителна шумоизолация.

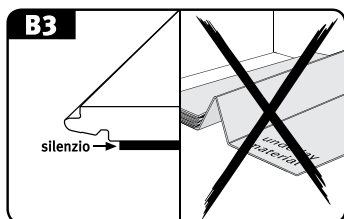

Основи за полагане от дървесина (OSB, ПДЧ и дървесно-влакнести плочи, панели от истинско дърво)

Всички разхлабени дъски или плочи трябва да се завинтят надлежно. Ламинираните подови елементи трябва да се полагат перпендикулярно спрямо надлъжната посока на дървените дъски.

За подобряване на шумоизолацията под ламинирания паркет трябва да се положи подходяща изолационна подложка.

Ламиниран паркет EGGER с ламинирана на гърба подложка Silenzio се полага направо върху дървесните подови елементи или дървените дъски.

Конструкция на пода:

1. Дървесна основа
2. Шумоизолираща подложка, например EGGER Silenzio Easy
3. Ламиниран паркет EGGER

Подложни материали

- При полагане върху минерални основи трябва да се положи хидроизолационно фолио с коефициент на паропроницаемост $SD \geq 75 \text{ m}$ върху цялата повърхност във формата на улей. Изключение е използването на EGGER Silenzio Duo или друга подобна изолационна подложка 2 в 1 с вградена защита от влага. В този случай не е необходимо отделно хидроизолационно фолио.
- Не полагайте хидроизолационно фолио върху дървена подова основа.
- Под ламиниран паркет EGGER трябва да се използва специална подложка EGGER Silenzio. Алтернативни подложки са налични на www.egger.com.
- Изключение от това правило е, когато използвате ламиниран паркет EGGER с подложка Silenzio, ламинирана от обратната страна. В такъв случай не трябва да се използват други шумоизолиращи подложки.

Мокри / влажни помещения, места и / или условия

Ламинираният паркет EGGER не е подходящ за полагане във влажни и мокри помещения, места и / или условия като бани, душ кабинни, сауни или на открито. В случай на неизпълнение всички гаранции и гаранционни претенции отпадат.

Единственото изключение е серията ламиниран паркет Aqua+. Ламиниран паркет EGGER Aqua+ може да се полага и в бани с нормална употреба, без върху подов сифон или в душ кабинна, където повърхността на пода е изложена само временно и за кратко на водни пръски. Пример за това са домашни бани, хотелски бани, които се използват само сутрин и вечер, или кухни, коридори, входни зони и апартаменти в домове за стари хора.

3. Преди полагането

Аклиматизиране на подовите панели

Преди полагането пакетите с ламинираните подови панели трябва да се съхраняват в помещението, в което ще се полагат, или в помещение със сходен климат. Аклиматизацията трябва да се извършва при следните условия:

- в опаковано състояние
- в продължение на най-малко 48 часа
- в хоризонтално положение с 50 см минимално разстояние от всички стени
- при минимална температура на въздуха в помещението 18 °C
- при минимална температура на повърхността на пода 15 °C
- при относителна влажност на въздуха между 40 % и 70 %.

Инструменти и предпазно оборудване

- електрически трион, циркуляр или отрезен циркуляр, нож за ламинат и макетен нож
- ако е необходимо, бормашина и метален трион за фиксиране / изрязване на подовите профили и первази до необходимия размер
- ролетка, прав ъгъл и дърводелски молив
- трупче, чук и евентуално изтегляща скоба
- дистанционери

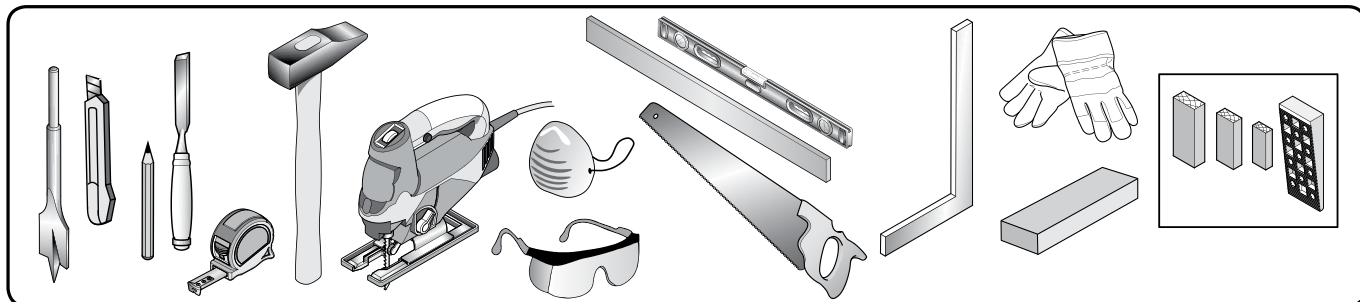

Носете подходящи предпазни средства като защитни очила, маска за прах и ръкавици.

Посока на полагане

Ламинираният паркет изглежда най-добре, ако панелите са положени по посоката на попадане на светлината. Задължителни изисквания за посоката на полагане има само при основи, направени от отделни дървени дъски или паркети / дървени подове. В този случай подовите панели трябва да се положат перпендикулярно на надлъжната посока на дъските / паркета.

Вградени кухни / вградени шкафове

Не монтирайте ламиниран паркет под кухненски шкафове или неподвижни и / или тежки вградени шкафове (така подовата настилка ще се фиксира от едната страна). Препоръчително е ламинираният паркет да се полага само до зад перваза с цел лесно отстраняване на подовата настилка по всяко време.

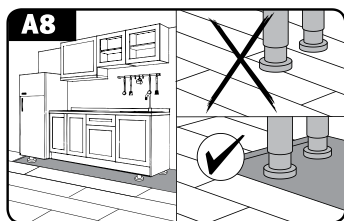

Преди полагането

Ако това не е възможно, са налични следните алтернативи:

А) Разделяне:

1. Монтирайте ламинирания паркет върху цялата повърхност и сглобете кухненския модул / вградения шкаф.
2. Разделете ламинирания паркет, като направите разрез между краката на мебелите и перваза.
3. Покрийте с подов профил или оставете открито (когато не се вижда).

Б) Машина за изрязване на кръгли отвори:

1. Монтирайте ламинирания паркет върху цялата повърхност.
2. Определете положението на краката на мебелите, отбележете ги върху ламинирания паркет и ги изрежете с машина за изрязване на кръгли отвори (\varnothing крак на мебел + 16 mm).
3. Сглобете кухненския модул / вграден шкаф.

Планиране на първия и последния ред

Най-напред трябва да се измери помещението, за да се определи дали ширината на първия ред панели трябва да се намали. Това винаги е необходимо, ако последният ред ще остане по-тесен от 5 cm и / или за да се направят първия и последния ред с еднаква широчина.

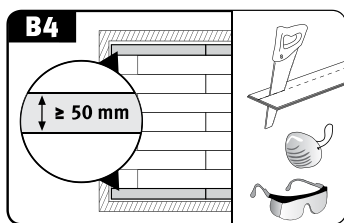

Разстояние до стената и разширителни фуги

Ламинираният паркет EGGER – като всички подове на базата на дървесина – е подложен на свиване и разширяване в резултат на промените в температурата и влажността вътре в помещението. Поради това специфично за материала поведение трябва да се остави отстояние между подовите панели и всички неподвижни конструктивни елементи като стени, каси на врати, тръби, колони, стълби. В допълнение разширителни фуги трябва да се монтират задължително в следните зони и големина на повърхността:

- прагове на врати
- коридори
- ъгли помещения
- при дължина и / или широчина на помещението над 10 m.

Чрез предвиждането на достатъчно голямо разстояние до стената и разширителни фуги с ширина, не по-малка от 8-10 mm, свиването и разширяването на монтираната подова повърхност не се възпрепятства.

Водещата формула е: 1,5 mm разширителна фуга (по периферията) на метър подова повърхност (например: дължина на помещението 10 m = разстояние до двете стени 15 mm).

Разстоянието до стената и разширителните фуги се покриват с первази и / или подови профили.

Забележка: При повечето видове профили е необходимо основата (долния профил), която ще поеме покривния профил, да се монтира преди полагането на ламинирания паркет.

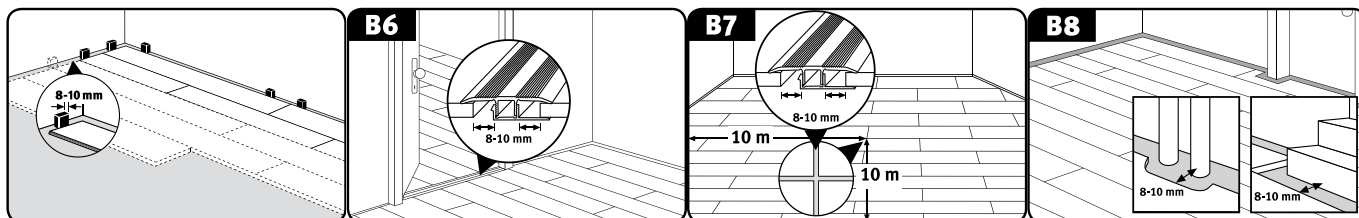

4. Полагане

4.1. Основна информация

- Монтажът трябва да се извършва на дневна светлина.
- Проверявайте подовите панели за възможни дефекти преди и по време на монтажа. Подови панели с видими повреди или дефекти не трябва да се монтират.

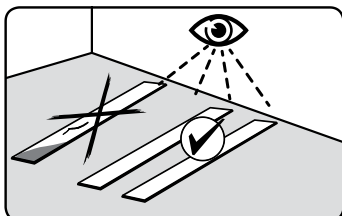

- Ламинираният паркет EGGER се полага „плаващо“, т.е. без фиксиране (без залепване / завинтване и т.н.) на подовите панели към основата. При плаващия монтаж отделните подови панели се свързват и полагат чрез монтажната система CLICit!.
- **Забележка:** Единственото изключение са колекциите Aqua+. Тези подови настилки могат да бъдат залепени и върху цялата повърхност (за повече информация вижте раздел „Ламиниран паркет Aqua+“).

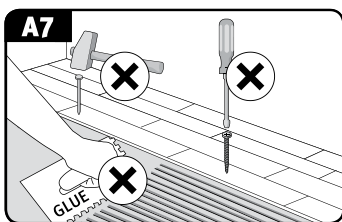

- Разгледайте подовите панели и вижте кое е нутът и кое е перото.

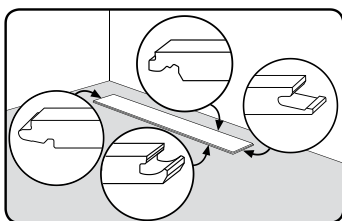

- Започнете полагането от левия ъгъл на помещението, като двете страни с перо на първия панел гледат към стената, а двете страни с нут към техника.
- Разминаването на късите страни (челните съединения) трябва да е най-малко 20 cm, съответно ≥ 50 cm при формат „Long“.
- При продукти с фабрична фаска и / или специален декор (например имитация на плочки) осигурете равномерно разминаване на късите страни (челните съединения) според фаската и / или рисунката на декора.
- Остатъците от панелите могат да се използват за започване или завършване на нов ред, ако не са по-къси от 20 cm (при формат „Long“ ≥ 50 cm), спазвайки по този начин минималното разминаване на късите страни (челните съединения) между съседни редове.
- За да подготвите последния ред панели за полагане, поставете панела точно върху предпоследния ред. С остатък от панел (ширина на панела) стенният контур може да се пренесе върху панела на предварително избраното разстояние.
- При рязане с циркуляр, потапящ циркуляр или циркуляр с напречно рязане, поставете подовите панели със страната с декора нагоре. При рязане с електрически трион го движете по задната страна на панела.

4.2. Начини на полагане

Полагането на ламиниран паркет EGGER с монтажна система CLIC it! може да се извърши по три начина:

- Метод А: поставяне под ъгъл на челната и дългата страна панел по панел
- Метод Б: поставяне под ъгъл на дългата страна и почукване на късата страна (челно съединение) панел по панел
- Метод В: полагане ред по ред чрез поставяне под ъгъл на челната и дългата страна

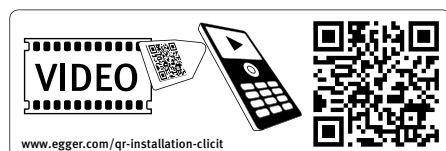

4.2.1. Метод А

- Поставете първия панел в левия ъгъл на стаята така, че двете страни с перо да са обърнати към стената (фиг. C1a).
- Съединете панелите на първия ред, като поставите под ъгъл челното перо на полагания панел диагонално отгоре в челния нут на вече положения панел и го положите с лек натиск върху челната страна (фиг. C1a). Отбележете необходимата дължина на последния панел от първия ред и изрежете според маркировката. Монтирайте, както е посочено по-горе.
- Подравнете точно панелите на първия ред от дългата страна. Препоръчително е да пхнете парче от подовото покритие като ограничител / дистанционер между стената и първия ред в местата на крайните съединения. След полагане на първите 2-3 реда отстранете тези ограничители и подравнете повърхността на положените до сега панели спрямо стените, спазвайки необходимото разстояние до стената и поставяйки дистанционерите. (Фиг. C1a до C 8a)
- Поставете под ъгъл първия панел от втория и всеки следващ ред диагонално отгоре с перото в нута на положения вече ред и го положете с лек натиск върху дългата страна (фиг. C3a).
- Полагайте всички следващи панели от един ред, както следва:
 1. Поставете под ъгъл челното перо отгоре в челния нут на положения вече панел и положете панела (с лек натиск върху челната страна) възможно най-близо до надлъжната страна на положения вече ред (фиг. C4a).
 2. Леко повдигнете полагания панел от дългата страна (фиг. C5a).
 3. Сега пхнете перото от дългата страна диагонално отгоре в нута на предишния ред (натиснете) и спуснете панела, затваряйки по този начин надлъжното съединение (фиг. C6a).

Забележка: Моля, обърнете внимание, че когато повдигате и поставяте под ъгъл панелите от дългата страна, съседният панел отляво също се повдига автоматично поради вече фиксираната челна страна.
- 4. Проверете дали всички съединения са напълно затворени, т.е. че не се виждат fugи. В случай на изолирани, по-малки fugи, можете да ги затворите с леко, контролирано набиване с помощта на трупче.

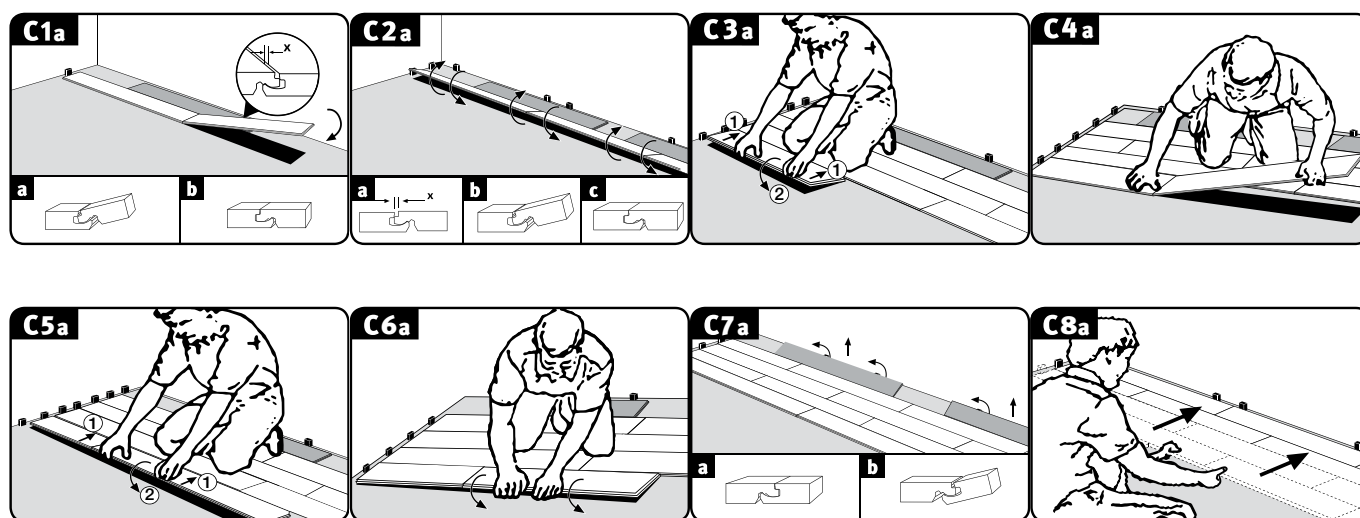

Монтирайте всички останали панели, както е описано по-горе, като отрязвате първия и / или последния панел от всеки ред до необходимата дължина.

4.2.2. Метод Б

- Панелите от първите два реда могат да бъдат положени едновременно, като ги редувате постоянно, спазвайки същевременно минималното разминаване на челните съединения.

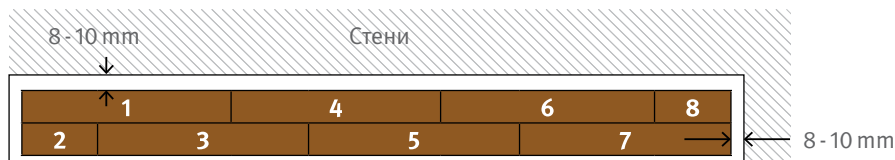

- Панел 1 = поставяне в левия ъгъл на помещението така, че двете страни с перо да са обърнати към стената.
- Панел 2 = поставяне под ъгъл на дългата страна на този скъсен панел.
 - За целта поставете надлъжното перо под лек ъгъл отгоре в надлъжния нут на панел 1 и спуснете панел 2.
- Панел 3 = поставяне под ъгъл на дългата страна и подчукване на късата страна (не удряйте!).
 - Най-напред поставете надлъжното перо под лек ъгъл отгоре в надлъжния нут на панел 1 (фиг. С2b).
 - В това наклонено положение бутнете панел 3 възможно най-близо до челната страна на панел 2, така че челното перо на панел 3 да легне върху фрезования нут на панел 2 (фиг. С3b).
 - След това фиксирайте надлъжното съединение, като спуснете панел 3. Проверете дали височината на челното перо не е твърде над челното съединение на панел 2 (фиг. С3b).
 - Ако височината е правилна, фиксирайте челното съединение чрез леко, хоризонтално подчукване с чук и трупче (фиг. С3b).

Забележка:

- За регулиране на нивото на височината е препоръчително да поставите панел от дългата страна в областта на челното съединение.
- Прекаленото силното набиване може да доведе до повреда на челното съединение, което може да стане видимо едва по-късно в процеса на употреба.
- Панел 4 = накланяне на срещуположната дълга страна и натискане на късата страна, както е описано по-горе.
 - Поставете надлъжния нут под лек ъгъл под надлъжното перо на панел 3 (фиг. С4b).
 - В това наклонено положение бутнете панел 4 възможно най-близо до челната страна на панел 1, така че челното перо на панел 4 да легне върху фрезования нут на панел 1 (фиг. С4b).
 - След това фиксирайте надлъжното съединение, като спуснете панел 4. Проверете и тук дали височината на челното перо не е твърде над челните съединения на панел 1 (фиг. С4b).
 - Ако височината е правилна, фиксирайте челното съединение чрез леко, хоризонтално подчукване с чук и трупче (фиг. С5b).
- Панел 5 = поставяне под ъгъл на дългата страна и набиване на челната страна (вж. панел 3).
- Панел 6 = поставяне под ъгъл на дългата страна и набиване на челната страна (вж. панел 4).
- Панел 7 = поставяне под ъгъл на дългата страна и набиване на челната страна (вж. панел 3).
- Панел 8 = поставяне под ъгъл на дългата страна и набиване на челната страна (вж. панел 4).
- Монтирайте всички останали панели на първите два реда, както е описано по-горе, като отрязвате първия и / или последния панел от всеки ред до необходимата дължина.
- Накрая подравнете първите два реда надлъжно спрямо стената, спазвайки разстоянието до стената, и поставете дистанционери.
- Поставете под ъгъл първия панел на третия и всеки следващ ред диагонално отгоре с перото в нута на положения вече ред и го положете с лек натиск върху дългата страна.
- Полагайте всички следващи панели от един ред, както следва:
 - Най-напред пхнете надлъжното перо диагонално отгоре в надлъжния нут на панел 1 от предишния ред.
 - В това наклонено положение бутнете панела възможно най-близо до челната страна на левия панел, така че челното перо на полагащия панел да легне върху фрезования нут на левия панел.
 - След това фиксирайте надлъжното съединение, като спуснете панела. Проверете дали височината на челното перо не е твърде над челното съединение на левия панел.
 - Ако височината е правилна, фиксирайте челното съединение чрез леко, хоризонтално набиване с чук и трупче.
 - Монтирайте всички останали панели, както е описано по-горе, като отрязвате първия и / или последния панел от всеки ред до необходимата дължина.

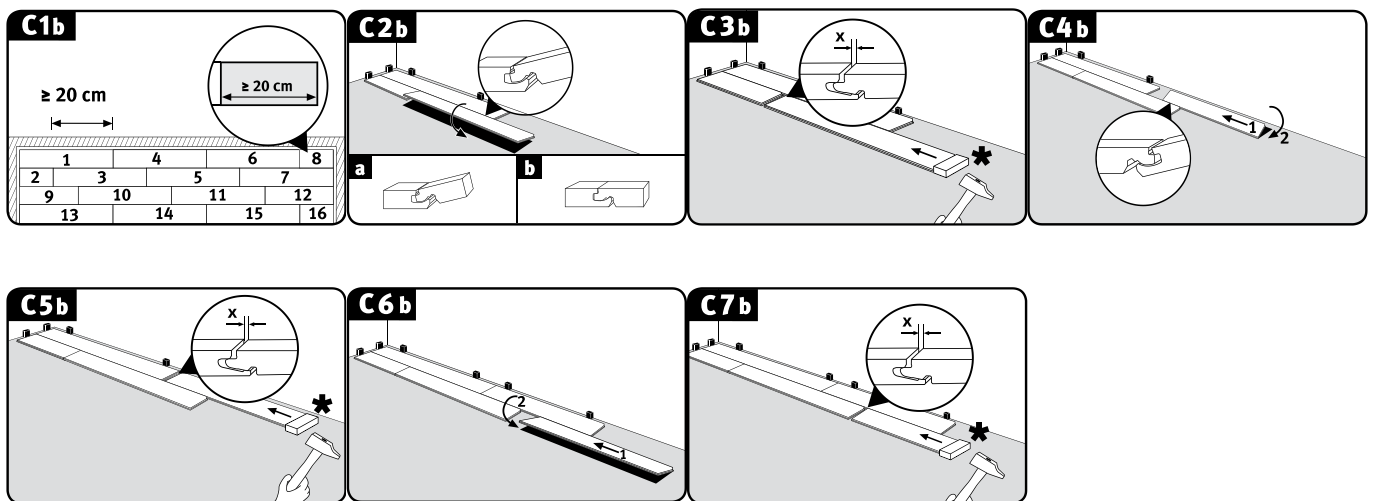

4.3.2. Метод В

- Поставете първия панел в левия ъгъл на стаята така, че двете страни с перо да са обърнати към стената (фиг. С1с).
- Съединете панелите на първия ред, като поставите под ъгъл челното перо на полагания панел диагонално отгоре в челния нут на вече положения панел и го положите с лек натиск върху челната страна (фиг. С1с). Отбележете необходимата дължина на последния панел от първия ред и изрежете според маркировката. Монтирайте, както е посочено по-горе.
- Подравнете точно панелите на първия ред от дългата страна. Препоръчително е да пъхнете подов панел като ограничител / дистанционер между стената и първия ред, съответно в местата на челните съединения (фиг. С1с до С6с). След полагане на първите 2-3 реда отстранете панелите, които служат като ограничители, и подравнете повърхността на положените до сега панели спрямо дългата стена, спазвайки необходимото разстояние до стената и поставяйки дистанционерите (фиг. С7с и С8с).
- Монтирайте първия панел на втория и на всеки следващ ред, поставяйки надлъжното перо над надлъжния горен нут на положения вече ред, без да затваряте фиксиращата система (фиг. С3с).
- Всички следващи панели от един ред свързвайте първо челно (фиг. С4с).
 - Поставете под ъгъл челното перо отгоре в челния нут на положения вече панел и положете панела (с лек натиск върху челната страна) възможно най-близо до надлъжната страна на положения вече ред, така че перото да лежи върху надлъжния горен нут на предишния ред.
- Когато всички панели от един ред са свързани челно, затворете надлъжното съединение (фиг. С5с и С6с).
 - Леко повдигнете началния панел от дългата страна.
 - След това щракнете надлъжното перо, в това наклонено положение и с лек натиск, в нута на предишния ред (бутнете).
 - Продължете това отляво надясно, докато не свържете целия ред с положения вече ред и той не лежи хоризонтално.

Забележка: Внимавайте при това да не се получи разместване на панелите откъм тесните страни.

 - Проверете дали всички съединения са напълно затворени, т.е. че не се виждат fugи. В случай на изолирани, по-малки fugи, можете да ги затворите с леко, контролирано набиване с помощта на трупче.
- Монтирайте всички останали панели, както е описано по-горе, като отрязвате първия и / или последния панел от всеки ред до необходимата дължина.

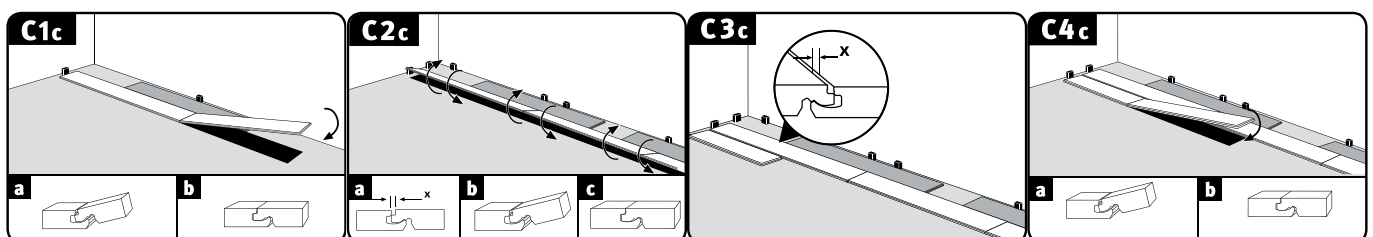

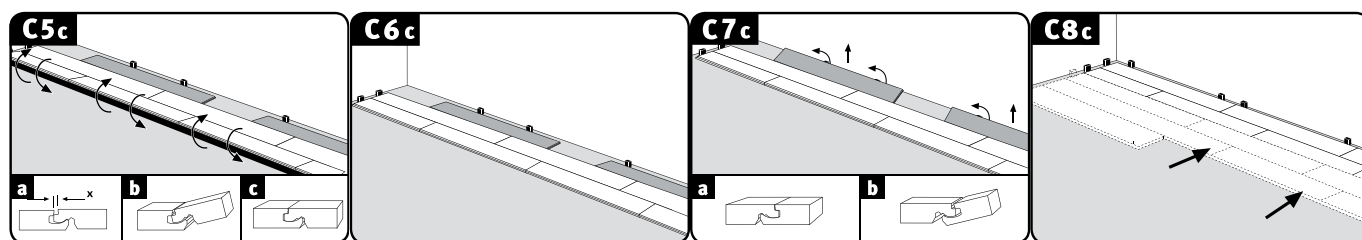

4.3. Допълнителни инструкции за монтаж

Търговско приложение на класове 31, 32 и 33

При търговски приложения може да се очаква излагане на над средните нива на влага. Поради тази причина в тези области се препоръчва допълнително уплътняване с PVAC лепило (D3) (с изключение на продукти Aqua+). Нанесете уплътняващото лепило върху челното и надлъжното перо по такъв начин, че при съединяване на панелите то да излезе нагоре по цялата дължина на съединението. Уверете се, че между панелите под нанесеното уплътняващо лепило няма празнина. Излишното уплътняващо лепило може да се отстрани безпроблемно от повърхността веднага или след кратко изсъхване.

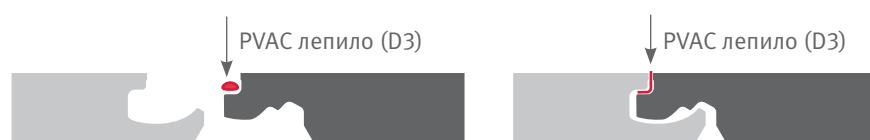

Тръби

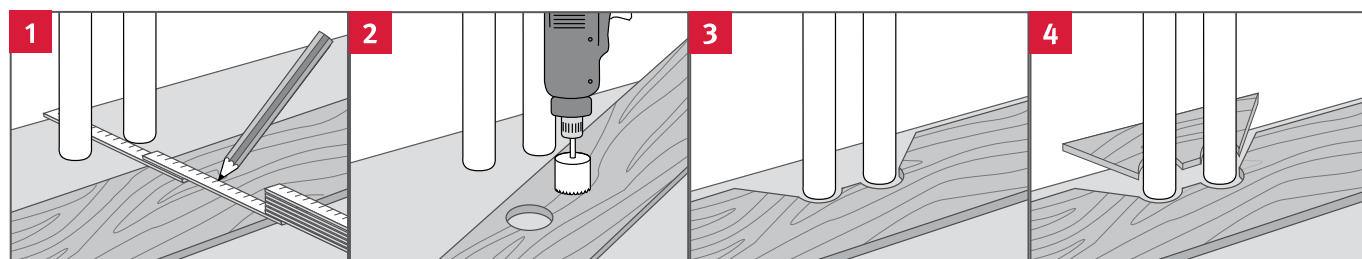

- Измерете мястото на тръбите и го отбележете върху панела (вземете предвид челната фуга).
- Пробийте отвор най-малко 16 mm по-голям от диаметъра на тръбата.
- Отрежете парче от панела под ъгъл от 45° спрямо отворите.
- Поставете отрязаното парче на съответното място и го залепете.

Каси на врати

- В случай на дървени каси на врати се препоръчва те да се скъсят със съгласието на клиента до монтажната височина (подовата настилка плюс подложките).
- След това положете ламинирания паркет до под касата, оставяйки необходимите разширителни фуги. Ако при полагането достигнете до такава каса, можете да наклоните съответния панел надлъжно и да го спуснете пред касата. След това набийте лежащия хоризонтално панел под касата към челната връзка с чук и трупче, за да го фиксирате.

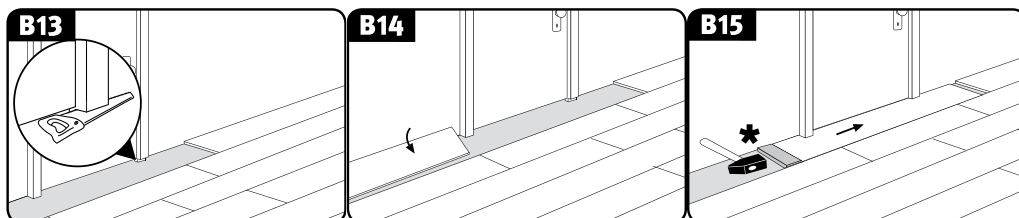

- При каси на врати, които не могат да се скъсят, в разширителните фуги трябва да се пхне стандартен полиетиленов уплътнителен профил за фуги (около касата на вратата) и да се покрие със силикон.

Подови профили и первази

След приключване на надлежния и технически правилен монтаж на ламинирания паркет се монтират необходимите профили и первази. Към аксесоарите са приложени инструкции за монтаж.

Отстраняване / разглобяване на панели

За да отстраните вече положени панели, без да ги повредите, първо трябва да освободите целия ред, като го наклоните, и след това да разедините панелите от челната страна чрез накланяне. Работете много внимателно, за да не повредите перото и нута.

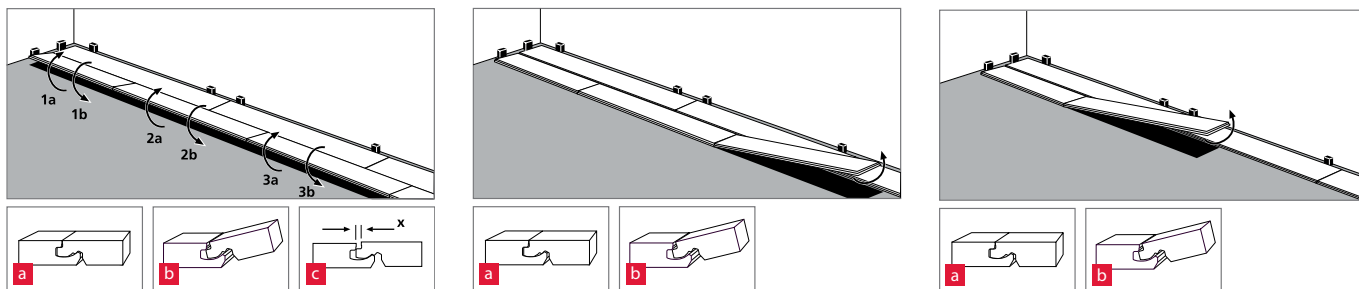

5. Ламиниран паркет Aqua+



Ламинираните паркет EGGER Aqua+* могат също:

- Да се полагат и в бани с нормална употреба без подов сифон с вана или душ кабина, където повърхността на пода е изложена само временно и за кратко на водни пръски. Тук се включват части бани, хотелски бани, които се използват само сутрин и вечер, кухни, коридори, входни зони и апартаменти в домове за стари хора.
- Да се монтират чрез залепване по цялата повърхност.

* От приложенията се изключват мокри зони, помещения и / или условия (като сауни, парни бани, душ кабинки, обществени бани и басейни), зони с постоянно и повишено излагане на влага или течности, бани с подов сифон, както и открити зони.

5.1. Плаващ монтаж в бани

Ламинираният паркет Aqua+ е подходящ за плаващ монтаж в бани върху всички изброени по-долу подови основи, ако те отговарят на изискванията за пригодност, описани в раздел 2.1.:

- всички видове замазки, включително отопляеми с топла вода замазки
- керамични плочки

Освен това основата за полагане трябва да бъде правилно запечатана (вж. DIN 18534 относно хидроизолация на помещения на закрито и класове на действие на водата) с цел трайно предотвратяване на повреди по конструкцията в резултат на влага.

Строеж на пода при употреба в баня:

1. основа (както е посочено по-горе)
2. Конструктивно уплътнение (композитна хидроизолация за приложения на закрито)
3. подложки:
 - Вариант А: EGGER Silenzio Duo и EGGER Aqua+ Alutape (уплътняване на зоните на свързване със стената)
 - Вариант Б EGGER Aqua+ Aluflex, EGGER Silenzio Easy и EGGER Aqua+ Alutape (уплътняване на зоните на свързване със стената)
4. Ламиниран паркет EGGER Aqua+

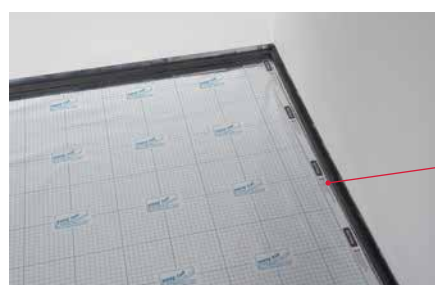

Уплътнителна лента Aqua+ Alutape

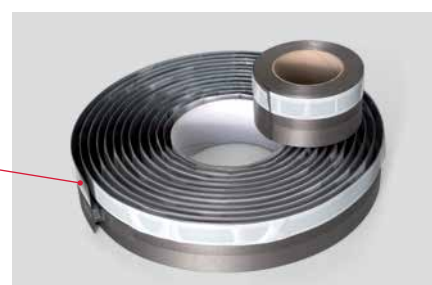

Перваз

Подложка Silenzio Easy
Пароизолационна подложка Aqua+ Aluflex



Перваз

Уплътнителна лента Aqua+ Alutape
Подложка Silenzio Duo



Силиконова фуга
Силиконова фуга

Уплътнителна лента Aqua+ Alutape

Ламиниран паркет Aqua+

Плаващият монтаж на ламиниран паркет Aqua+ в бани се извършва чрез единия от описаните в раздел 4.2. методи, като отделните подови панели се фиксират с монтажната система CLIC it!

Забележка:

- Абсолютно задължително е по цялата повърхност да се положи подходящо за системата хидроизолационно фолио и зоните на свързване със стената да се уплътнят с EGGER Aqua+ Alutare във формата на улей.

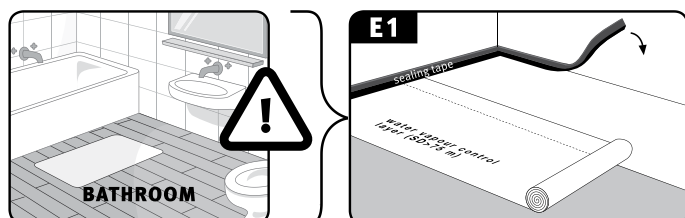

- Разделителната лента, вградена в EGGER Aqua+ Alutare, гарантира спазването на необходимото разстояние до стената. След приключване на монтажа отстранете разделителната лента.

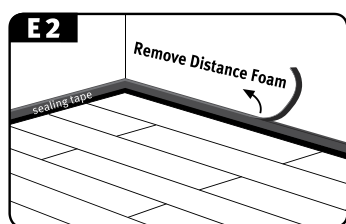

- Могат да се използват само преходни, регулиращи и крайни профили от алуминий. Фугата между профила и стената трябва да бъде защитена срещу проникване на влага с еластичен уплътнител.

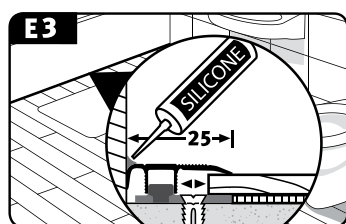

5.2. Залепване по цялата повърхност

Монтажът чрез залепване по цялата повърхност има, освен друго, следните предимства:

- стабилна и компактна подова повърхност с намалено движение и оптимизирана монтажна височина
- монтаж върху голяма повърхност, тъй като само функционално необходимите конструктивни фуги трябва се поемат чрез профил за движение в горния под (ламиниран паркет EGGER Aqua+)
- значително подобряване на шума от стъпване (околен шум).
- оптимизирани характеристики върху подово отопление поради намалената топлоизолация.

Ламинираният паркет Aqua+ е подходящ за монтаж чрез залепване по цялата повърхност върху всички изброени по-долу подови основи, ако те отговарят на изискванията за пригодност, описани в раздел 2.1.

1) Стандартно приложение (сухи помещения)

- всички видове замазки, включително отопляеми с топла вода
- конструкции от OSB и ПДЧ
- дървесно-влакнести плочи
- керамични плочки (задължително е извършването на подходящо грундиране / изравняване на плочките)

Конструкция на пода при стандартно приложение:

- 1) основа (както е посочено по-горе)
- 2) подходящ грунд / шпакловка
- 3) лепило (за одобрените лепила вижте www.egger.com)
- 4) Ламиниран паркет EGGER Aqua+

2) Приложение в бани (мокри помещения)

- всички видове замазки, включително отопляеми с топла вода
- керамични плочки (задължително е извършването на подходящо грундиране / изравняване на плочките)

Конструкция на пода при употреба в баня:

- 1) основа (както е посочено по-горе)
- 2) подходящ грунд / шпакловка и композитна хидроизолация
- 3) лепило (за одобрените лепила вижте www.egger.com)
- 4) Ламиниран паркет EGGER Aqua+

Ламинираните паркет Aqua+ могат да се полагат чрез залепване по цялата повърхност както в частни жилища, така и в търговски обекти. При залепване по цялата повърхност монтажът се извършва, както е описано в раздел 4.2.2 „Метод Б“, т.е. отделните подови панели се фиксират от дългата страна, поставят се върху лепилото и се набиват от късата страна (челното съединение), така че цялата повърхност на долната страна на панела да се покрие с лепило.

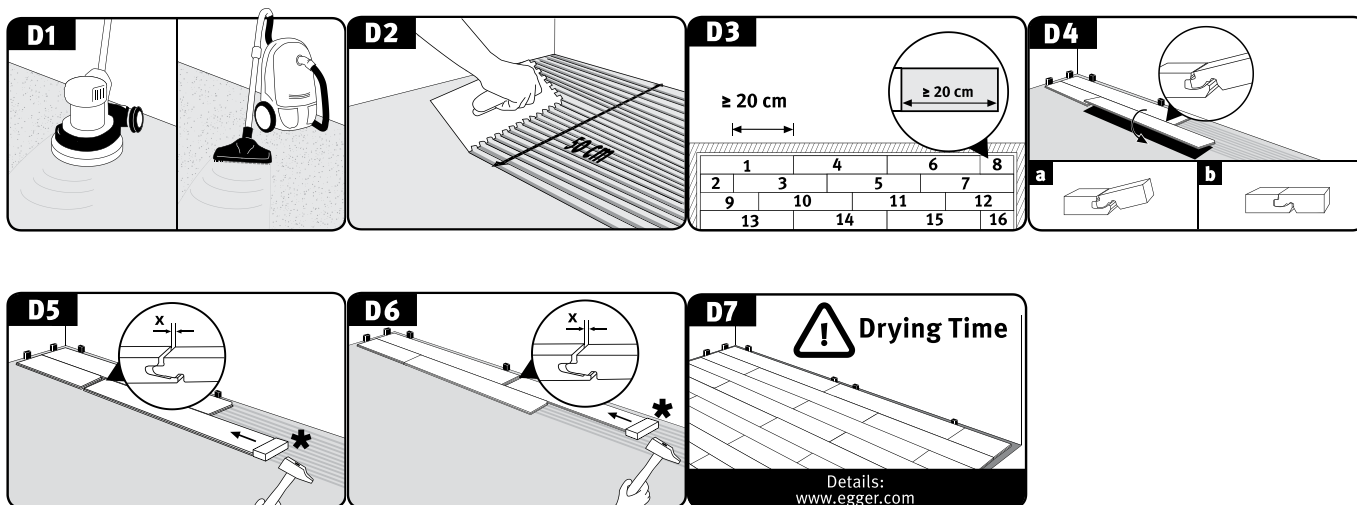

Като общо правило важи следното:

- Полагането чрез лепене по цялата повърхност трябва да се извършва от специалист (професионален монтажник на подови настилки)
- Трябва да се избягва неправилното поставяне върху нанесеното лепило. Ако основата за полагане няма необходимата равност, трябва да се нанесе подходящ за системата грунд / или шпакловка. При подове от плочки е задължително извършването на подходящо грундиране и изравняване на плочките.
- Замазките трябва задължително да се шлифват и почистят с промишлена прахосмукачка.
- В бани основата за полагане трябва да бъде правилно уплътнена преди полагането на ламинирания паркет Aqua+ с цел трайно предотвратяване на повреди по конструкцията в резултат на влага.
- Трябва да се използва лепило, одобрено от производителя на лепилото. Трябва да се съблюдават всички изисквания, посочени от производителя на лепилото, например използване на маламашка, време за монтаж и засъхване. В случай на неизпълнение всички гаранции и гаранционни претенции отпадат. Преглед на одобрените лепила можете да намерите на www.egger.com.
- В зависимост от основата за полагане назъбената маламашка трябва да се подменя с нова най-късно на всеки 30-50 m².
- EGGER Holzwerkstoffe Wismar GmbH & Co. KG не носи отговорност за правилното използване и обработка на системата за лепене.

Ламиниран паркет Aqua+

- При полагане на ламиниран паркет Aqua+ чрез залепване по цялата повърхност е необходимо да се вградят профили за движение в праговете на вратите / коридорите само ако в конструкцията е налична функционална фуга. И двете зони трябва да се припокриват в пространството, тъй като функционално обусловените конструктивни фуги трябва да могат да се поемат в горния под.
- При залепване по цялата повърхност максималният размер на площта се определя от функционално обусловените конструктивни фуги. В тази връзка се прилага следното признато в отрасъла правило: Всички намиращи се в основата функционални конструктивни фуги не бива никога да бъдат затваряни принудително и трябва да се прехвърлят и в горния под.

Внимание!

Задължително трябва да се спазва времето за съхнене и втвърдяване на съответното лепило, преди положеният ламиниран паркет Aqua+ да бъде одобрен за използване.

6. Почистване и поддръжка на ламиниран паркет EGGER

Грубата мръсотия може да се избегне чрез използване на подходяща по размер изтривалка на входа на помещението. За останалата част от пода се препоръчва използването на четката на прахосмукачката. В зависимост от честотата на използване и степента на замърсяване трябва да забърсвате пода редовно с влажна кърпа или моп. Не забравяйте да почиствате и фаските в надлъжна посока. За оптимално почистване ви препоръчваме използването на специалния препарат за почистване на ламиниран паркет на EGGER Clean-it.

- На входа на помещението трябва да се постави подходяща по размер изтривалка за обувки.
- При използване в обществени помещения, където ламинираният паркет граничи непосредствено с улицата, е необходимо в подовата конструкция да се вгради достатъчно голяма зона за почистване на обувките.
- При преместване на мебели трябва да ги вдигате, а не да ги бутате, освен ако не поставите одеяло или кърпа под краката на мебелите.
- Сложете филцови подложки на краката на столовете, масите и други мебели с крака. Почиствайте ги редовно, проверявайте ги дали функционират правилно и ги подменяйте при нужда.
- При използване на офис столове и други мебели на колелца могат да се използват само меки колелца (тип W). Ако не можете да намерите подходящи колелца за столове, трябва да използвате постелка за предпазване на пода.
- Почиствайте колелцата на офис столовете и мебелите редовно, проверявайте ги дали функционират правилно и ги подменяйте при нужда.
- При почистване с прахосмукачка използвайте приставката за твърд под. Въртящите се четки трябва да се деактивират /отстранят.
- Почиствайте ламинирания паркет само с влажна кърпа. Не използвайте върху подовата настилка моп / кърпа, от които капе вода, и не изливайте течности направо върху подовата настилка.
- Незабавно отстранявайте разлети течности и застояла влага. Не оставяйте влага /течности на пода за по-дълго от необходимото.
- Не оставяйте пръски вода или влага да засъхват върху ламинирания паркет, а ги избързвайте и подсушавайте възможно най-бързо.
- Не почиствайте ламинирания паркет с парочистачка, с изключение на специално предназначения за тази цел ламиниран паркет Aqua+*.
- Въртящите се четки трябва да се изключат или отстранят.
- Не използвайте машини за шлифоване, стържене и полиране, абразивни четки, почистващи машини под високо налягане или други подобни продукти.
- Не използвайте почистващи препарати, които образуват филм. Препоръчваме използването на нашия специален препарат за почистване на ламиниран паркет на EGGER Clean-it.
- Никога не използвайте абразивни, телени или стържещи материали върху ламинирания паркет.
- Не е необходимо нанасяне на восък или лак върху ламинирания паркет. При нанасяне на восък или лак всички гаранции и гаранционни претенции отпадат.
- Не е необходимо нанасяне на уплътнител върху ламинирания паркет. При нанасяне на уплътнител всички гаранции и гаранционни претенции отпадат.

*Само ламиниран паркет Aqua+ може да се почиства с наличните в търговската мрежа парочистачки. При използване на парочистачка трябва да я движите постоянно. Пълнете и използвайте парочистачката само с чиста вода. Не добавяйте почистващи препарати или други добавки.

При неспазване на посочените тук инструкции за почистване и поддръжка всички гаранции и гаранционни претенции отпадат.

Дори и най-издържливата подовата настилка може да се повреди. Неголеми повреди могат да се поправят със специалната ремонтна паста на EGGER Decor Mix & Fill или с твърд восък за ремонт. Панели с по-значителни повреди могат лесно да бъдат подменени от специалист. По желание можете да получите специални инструкции.

www.egger.com

EGGER Holzwerkstoffe Wismar

GmbH & Co. KG

Am Haffeld 1

23970 Wismar

Германия

T +49 3841 301-0

F +49 3841 301-20222

flooring@egger.com

EGGER Drevprodukt Gagarin

Ezhvinsky proezd, 1

215010 Gagarin

Oblast Smolensk

Русия

T +7 48135 79-300

F +7 48135 79-311

info-ru@egger.com